

## DS-1273ZJ-130

돔 카메라용 벽부형 브라켓

### 특징 :

- 표면 코팅된 알루미늄 재질
- 케이블 선로 디자인
- 방수에 용이한 구조
- 캡 방식으로 간편한 설치

### 치수 :

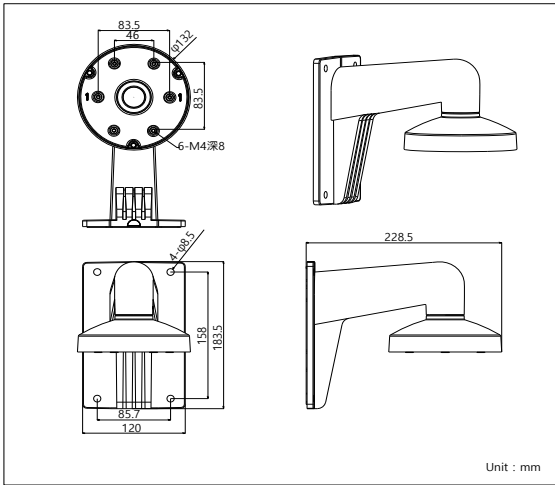

### 적용 모델

DS-1273ZJ-130



### 스펙 :

Model	DS-1273ZJ-130
구분	돔카메라용 벽부형 브라켓
색상	백색
적용 범위	돔카메라 벽에 부착시 사용
재질	알루미늄 알로이
치수	132×183.5×228.5mm
무게	690g

### 주의 :

- 돔카메라용 브라켓 입니다.
- 브라켓 선택시 현장 색상을 고려하세요
- 평평한 벽체에 설치하세요.
- 카메라와 브라켓의 총 무게의 3배이상 지탱 가능한벽에 설치하세요 .
- 최대하중은 4.5KG입니다.

### 호환 모델:

DS-2CD7X3PF(NF)-E(I)(Z),DS-2CD793PFWD-E(I)(Z) DS-2CD793NFWD-E(I)(Z),DS-2CD7X4FWD-E(I)(Z) DS-2CD7XXF-E(I)(Z),DS-2CD783F-EP  
DS-2CD4112F-(I),DS-2CD4112FWD-(I)  
DS-2CD4124F-(I),DS-2CD4132FWD-(I)

### 설치 방법 :

① 브라켓과 와이어를 고정하기 위한 적합한 위치를 선정합니다 .

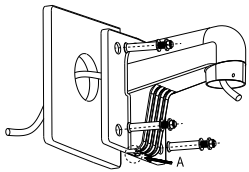

A: 케이블 선로

② 캡을 브라켓에 끼우고 와이어를 고정합니다.

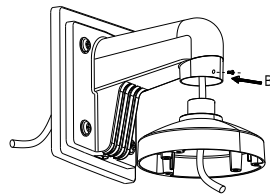

B:스크류 체결

③ 캡을 돌려서 끼웁니다.

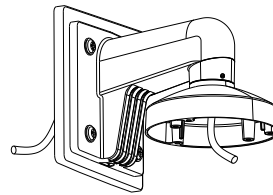

④ 돔 카메라 케이스 체결부를 가져옵니다.

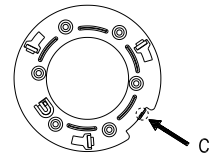

C: 아답터 체결부

⑤ 구멍에 맞춰 케이스 아답터를 캡에 고정합니다.

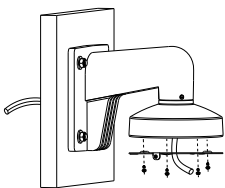

⑥ 케이블을 연결하고 돔 카메라를 캡에 고정합니다.

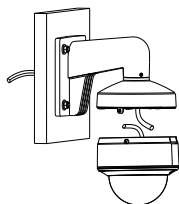

⑦ 돔 카메라를 회전시켜 방향을 잡고 고정나사를 조이세요

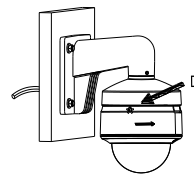

D: 돔 카메라에 스크류 체결

⑧ 설치 완료

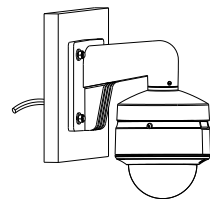

**Note:** 실제 브라켓은 위의 그림과 다를수 있습니다.