

DS-1273ZJ-130(-TRL)

돔 카메라용 벽부형 브라켓 (아답터 플레이트 포함)

특징 :

- 표면 코팅된 알루미늄 재질
- 아울렛 홀로 인한 디자인 향상
- 방수에 적합한 구조
- 하부 볼을 통한 간편한 설치.

치수 :

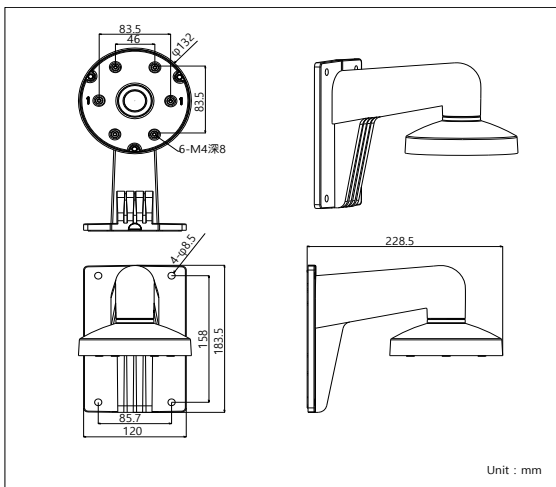

적용모델 :

DS-1273ZJ-130(- TRL)



스펙시트 :

모델	DS-1273ZJ-130(-TRL)
구분	돔 카메라용 벽부형 브라켓 (아답터 플레이트 포함)
색상	백색
적용범위	돔카메라 벽에 부착시 사용
재질	알루미늄 알로이
치수	132×183.5×228.5mm
무게	870g

주의 :

- 평평한 벽체에 설치하세요.
- 카메라와 브라켓의 총 무게의 3배 이상 지탱가능한 벽에 설치하세요.
- 최대하중은 4.5KG 입니다.

호환 모델:

DS-2CE5582P(N)-VFIR3, DS-2CE55A2P(N)-VFIR3, DS-2CE55C2P(N)-VFIR3, DS-2CC5282P-IT3, DS-2CC52A2P-IT3, DS-2CC5X2P(N)-IR1(IR3) DS-2CC51X2P(N)-IR1T(IR3T), DS-2CC5182DPR1(IR 3) DS-2CC51X2P(N)-IR1(IR3), DS-2CD2312-I, DS-2CD 2332-I

설치방법:

① 브라켓과 와이어를 고정하기 위한 적합한 위치를 선정합니다.

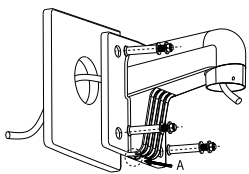

A: 케이블 선로

② 캡을 브라켓에 끼우고 와이어를 고정합니다.

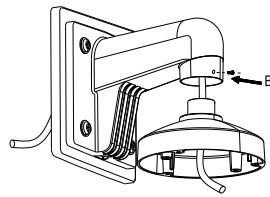

B: 스크류 체결

③ 캡을 돌려서 끼웁니다.

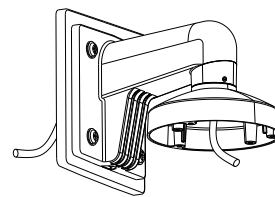

④ 브라켓 패키지 아답터를 준비합니다.

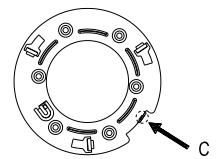

C: 아답터 체결부

⑤ 구멍에 맞춰 아답터를 캡에 고정합니다.

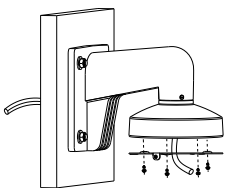

⑥ 케이블을 연결하고 카메라를 캡에 고정합니다.

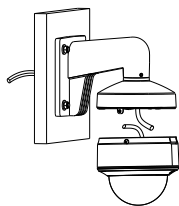

⑦ 카메라를 회전시켜 방향을 잡고 고정나사를 조이세요

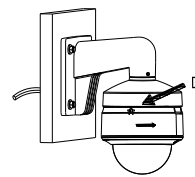

D: 돔카메라에 스크류 체결

⑧ 설치완료

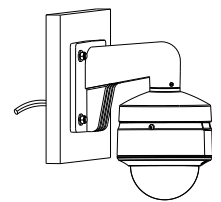

Note: 실제 브라켓은 위의 그림과 다를수 있습니다.